

Notice
de montage

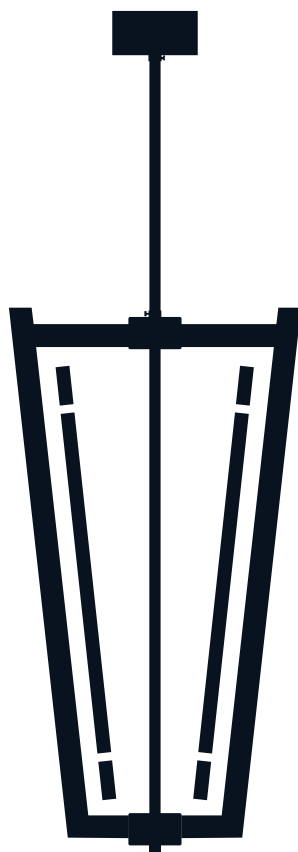

Instructions

- Doit être installé par un professionnel
- Manipulez les éléments avec soin.
- Utilisez des vis et du matériel appropriés
- Portez des gants lors de l'installation

Temps de montage

1h00

Nombre de personnes requises

1

1

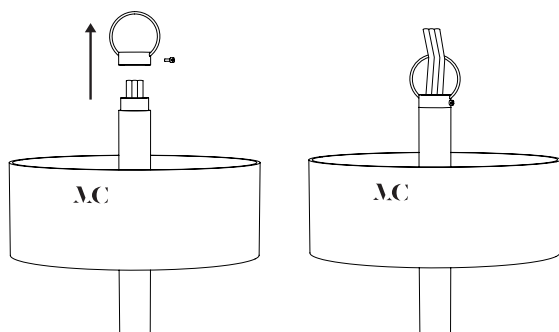

Dévisser le crochet et insérer les fils avant de le revisser.

2

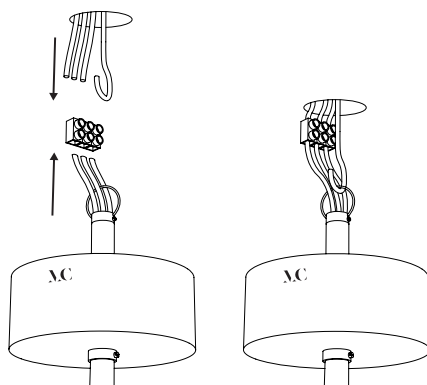

Connecter les fils au réseau électrique après avoir installé le crochet.

3

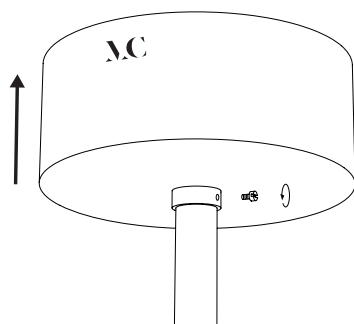

Remonter le cache fil après avoir dévissé la vis de la bague.

4

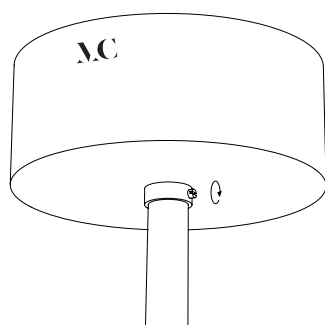

Une fois en place, revisser.

1

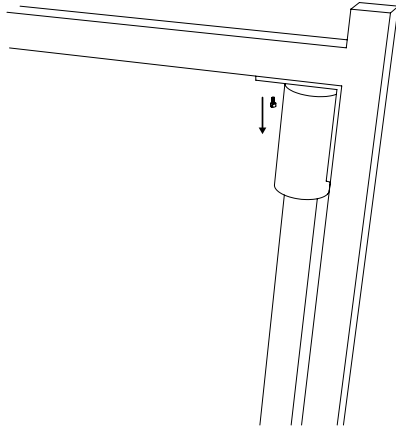

En cas de remplacement des tubes néons, dévisser la vis.

2

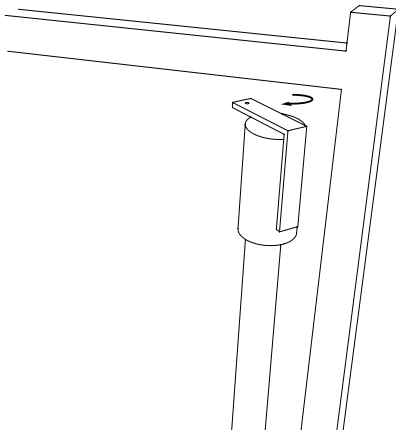

Incliner le tube.

3

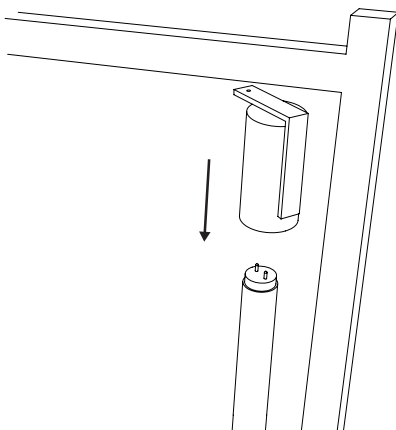

Retirer le tube néon.

4

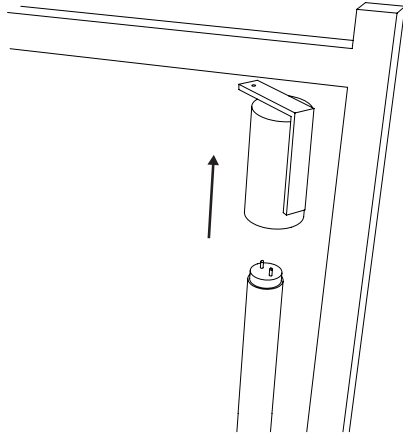

Insérer le nouveau néon dans le culot.

5

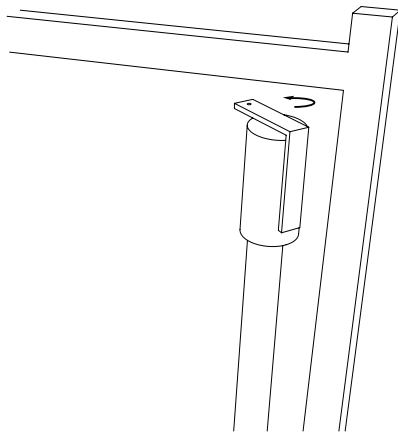

Incliner le tube dans l'autre sens.

6

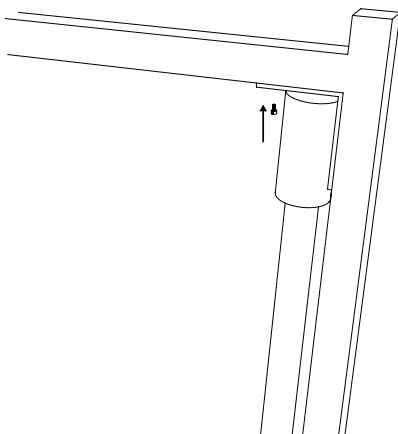

Revisser la vis.