

Notice  
de montage

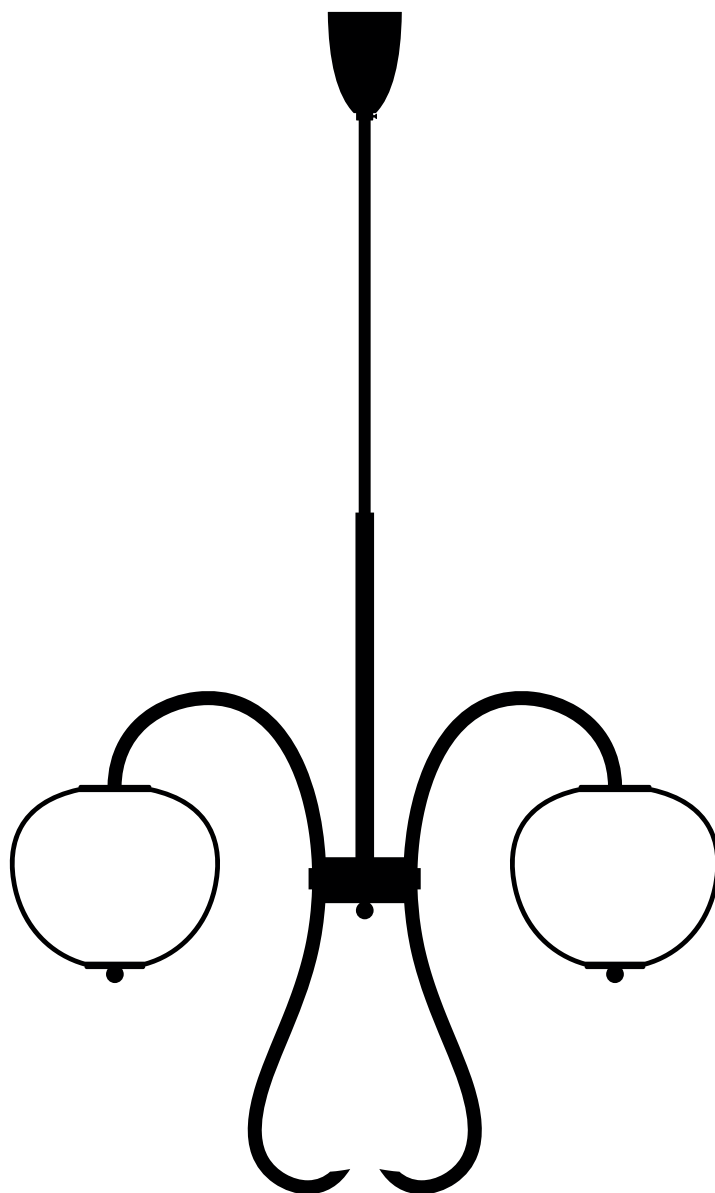

## Instructions

- Doit être installé par un professionnel
- Manipulez les éléments avec soin.
- Utilisez des vis et du matériel appropriés
- Portez des gants lors de l'installation

## Temps de montage

1h30

## Nombre de personnes requises

2

1

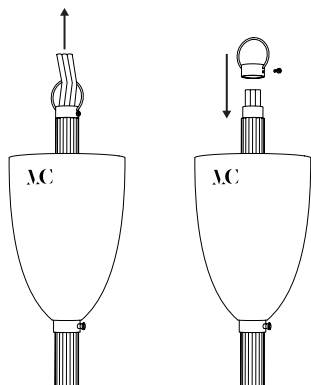

Dévisser le crochet et insérer les fils avant de le revisser.

2

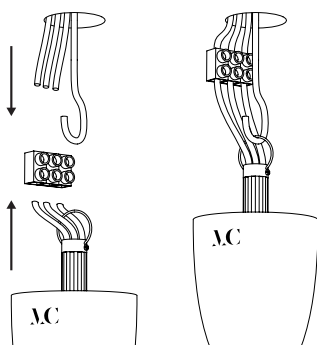

Connecter les fils au réseau électrique après avoir installé le crochet.

3

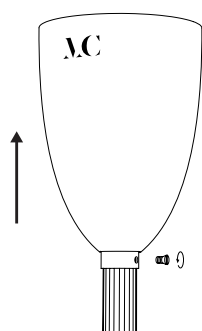

Remonter le cache fil après avoir dévissé la vis de la bague.

4

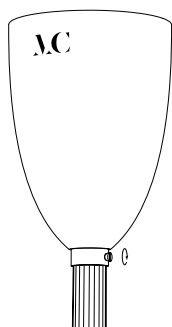

Une fois en place, revisser.

---

Pour assembler la lampe, suivre ces étapes dans ce sens : 3 -4

---

**1**

Dévisser les deux pièces en tenant le verre.

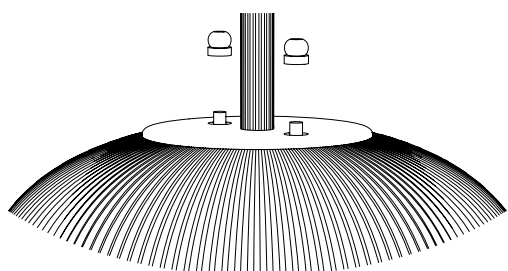
**2**

Retirer le verre délicatement.

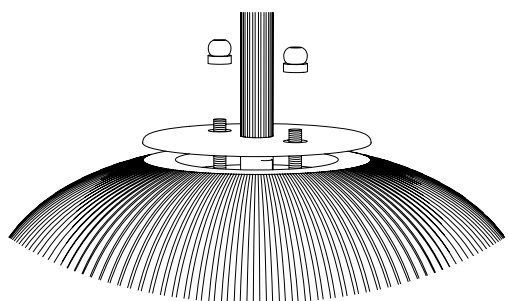

3

Remplacer l'ampoule en la tirant vers le bas.

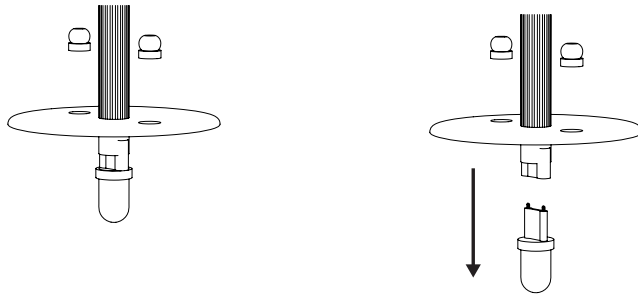

4

Remettre le verre en place grace aux pièces à visser.

