

Notice  
de montage

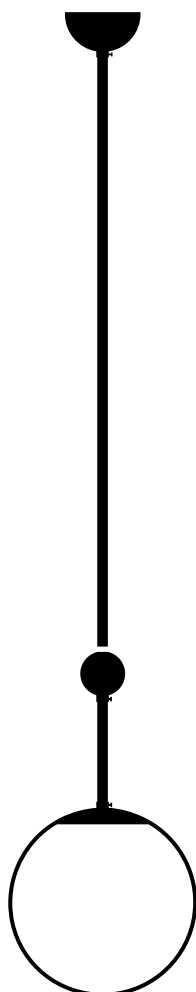

### Instructions

- Doit être installé par un professionnel
- Manipulez les éléments avec soin.
- Utilisez des vis et du matériel appropriés
- Portez des gants lors de l'installation

### Temps de montage

1h00

### Nombre de personnes requises

2

1

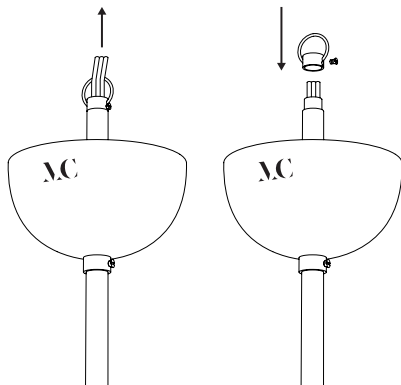

Dévisser le crochet et insérer les fils avant de le revisser.

2

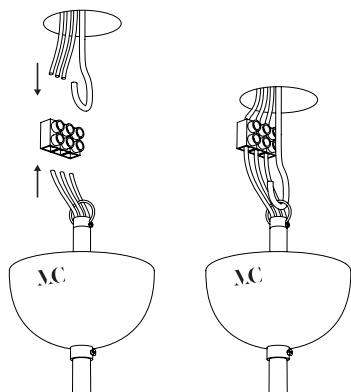

Connecter les fils au réseau électrique après avoir installé le crochet.

3

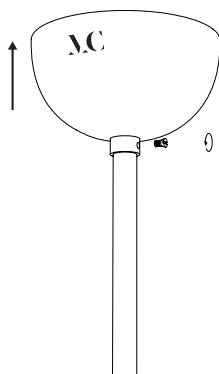

Remonter le cache fil après avoir dévissé la vis de la bague.

4

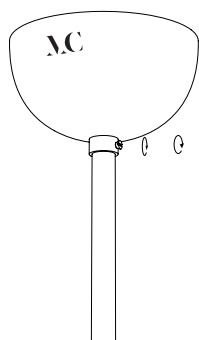

Une fois en place, revisser.

**1**

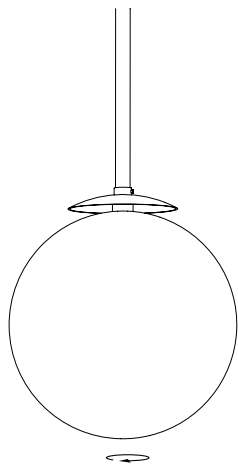

En cas de remplacement  
d'ampoule. Dévisser le globe  
en verre.

**2**

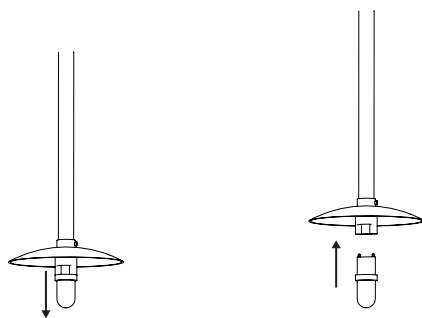

Insérer la source lumineuse  
dans le culot.

**3**

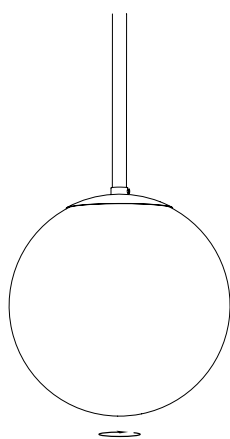

Visser le globe en verre  
jusqu'à résistance.  
Attention ! Ne pas serrer plus que  
la résistance naturelle.

1

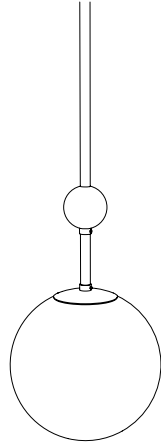

Pour ajuster la hauteur de la boule en laiton, suivre ces étapes.

2

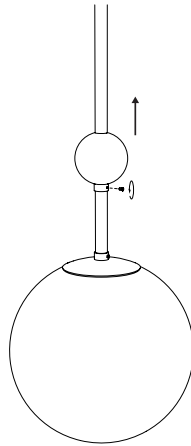

Dévisser la vis de la bague et remonter la boule en laiton.

3

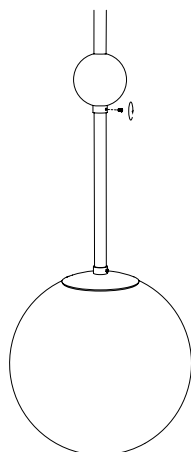

Revisser la vis de la bague.