

Notice
de montage

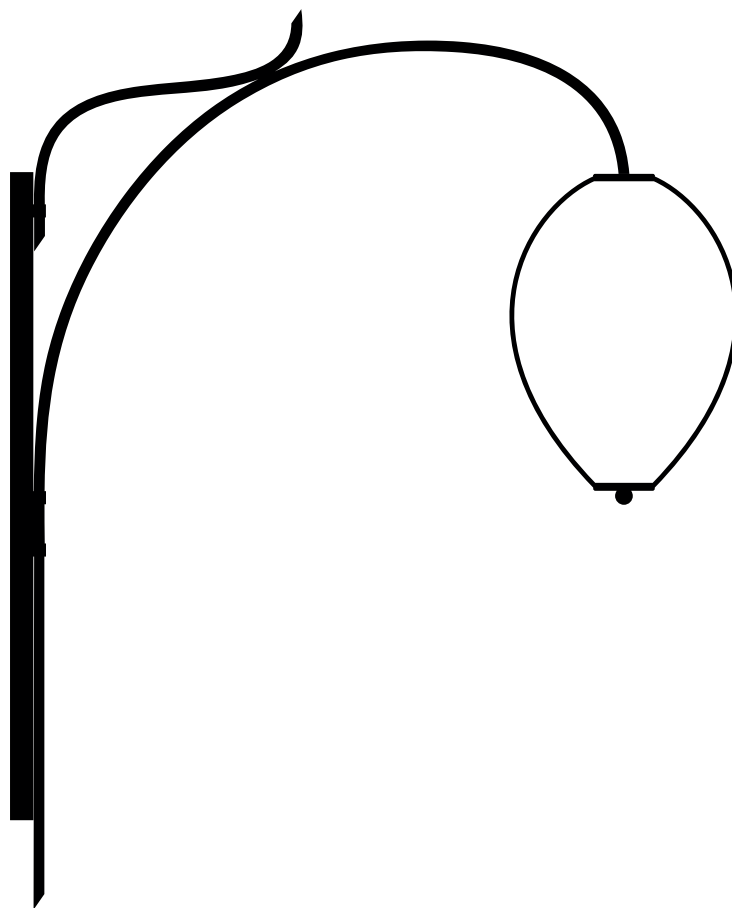

Instructions

- Doit être installé par un professionnel
- Manipulez les éléments avec soin.
- Utilisez des vis et du matériel appropriés
- Portez des gants lors de l'installation

Temps de montage

1h30

Nombre de personnes requises

2

1

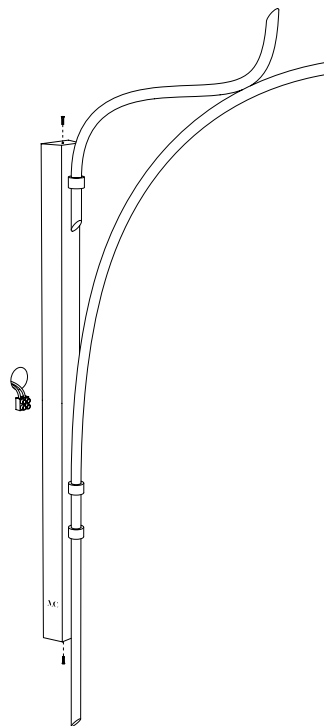

Libérer la platine.

2

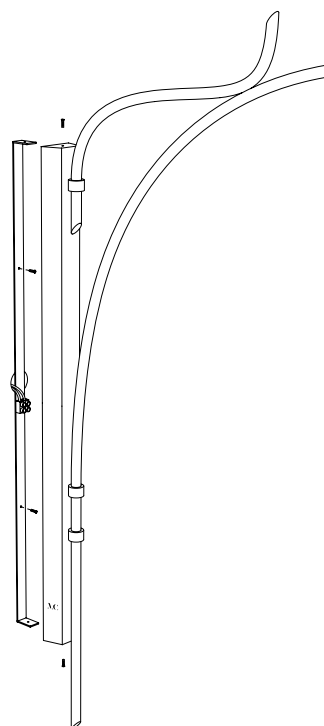

Fixer la platine avec des chevilles.

3

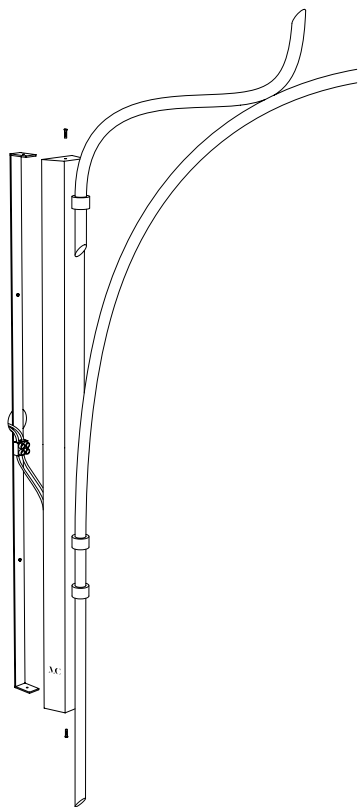

Connecter les fils au réseau électrique.

4

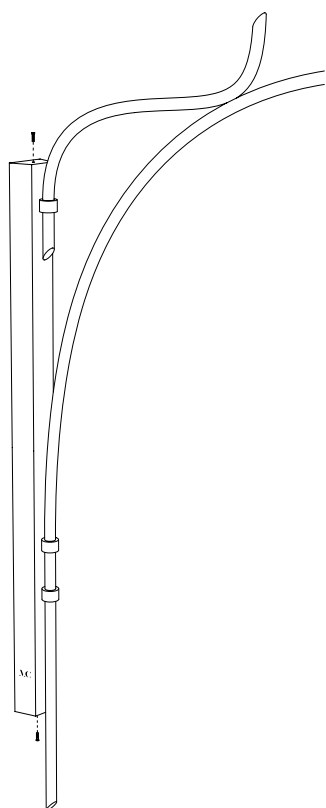

Fixer le luminaire à la platine.

Pour assembler la lampe, suivre ces étapes dans ce sens : 3 - 4

1

Dévisser les deux pièces en tenant le verre.

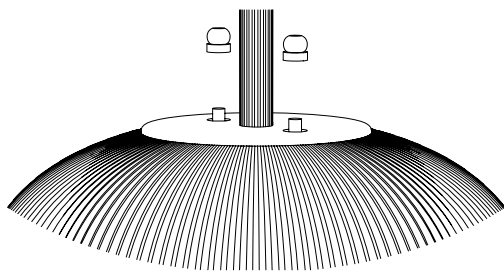

2

Retirer le verre délicatement.

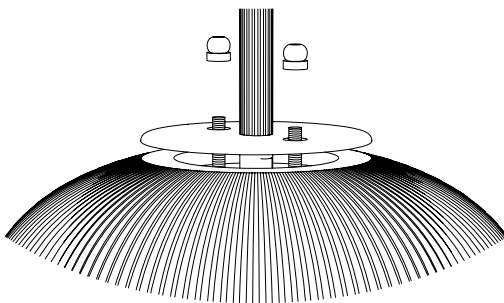

3

Remplacer l'ampoule en la tirant vers le bas.

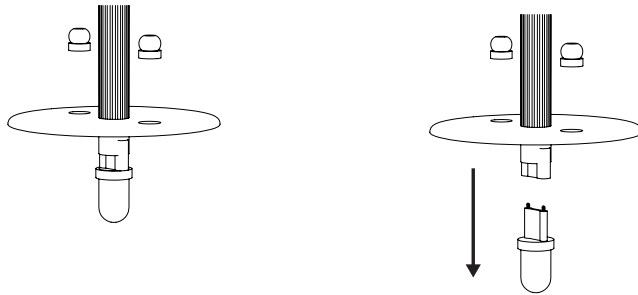

4

Remettre le verre en place grace aux pièces à visser.

