

Notice  
de montage

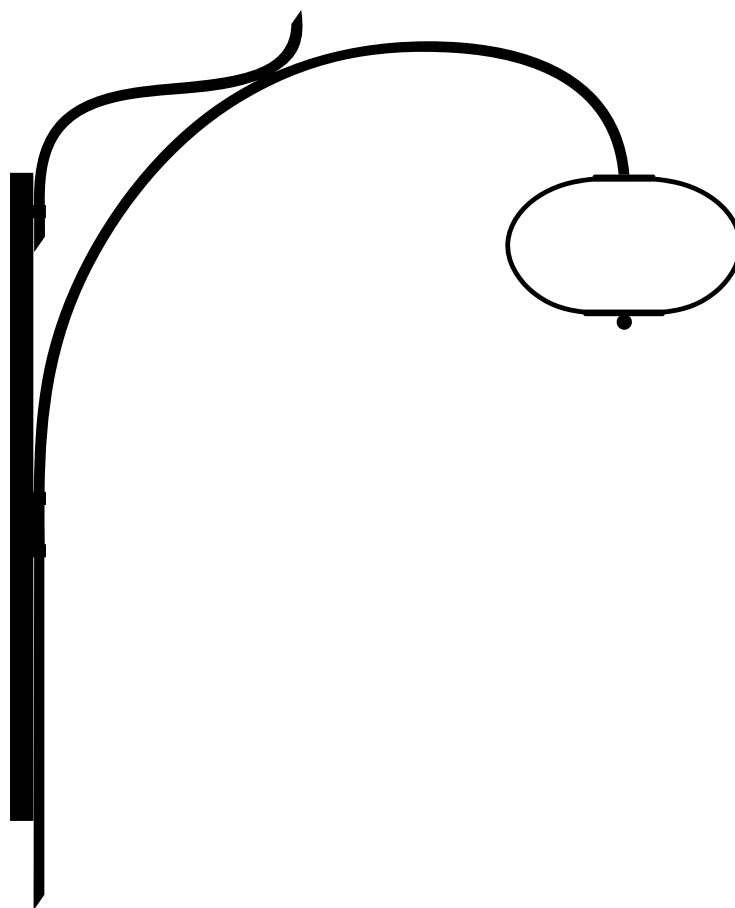

## Instructions

- Doit être installé par un professionnel
- Manipulez les éléments avec soin.
- Utilisez des vis et du matériel appropriés
- Portez des gants lors de l'installation

## Temps de montage

1h30

## Nombre de personnes requises

2

**1**

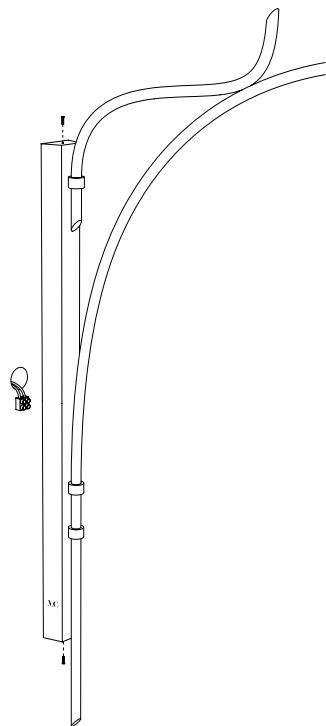

Libérer la platine.

**2**

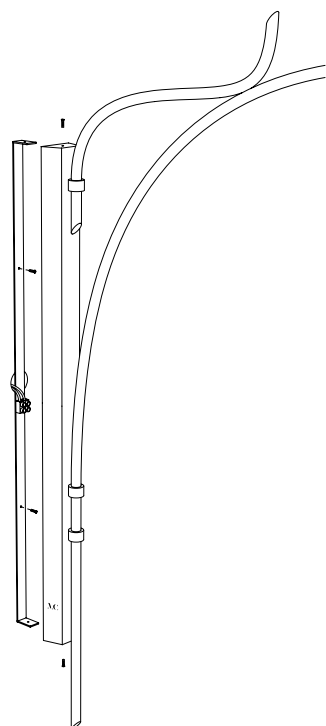

Fixer la platine avec des chevilles.

3

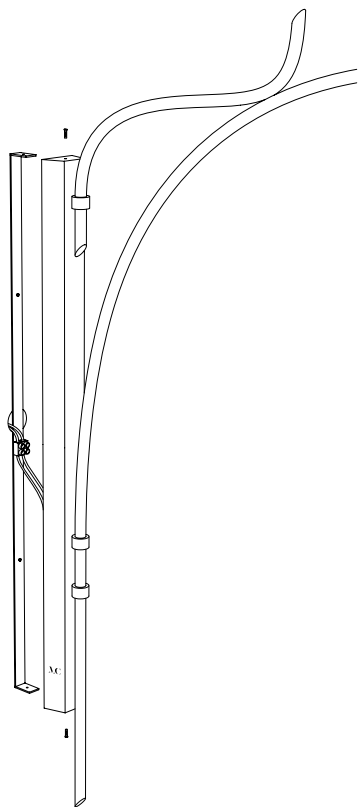

Connecter les fils au réseau électrique.

4

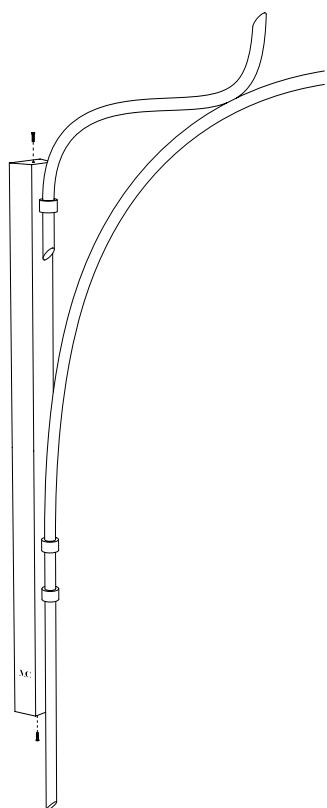

Fixer le luminaire à la platine.

---

Pour assembler la lampe, suivre ces étapes dans ce sens : 3 - 4

---

**1**

Dévisser les deux pièces en tenant le verre.

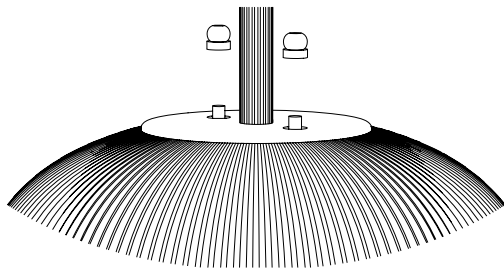
**2**

Retirer le verre délicatement.

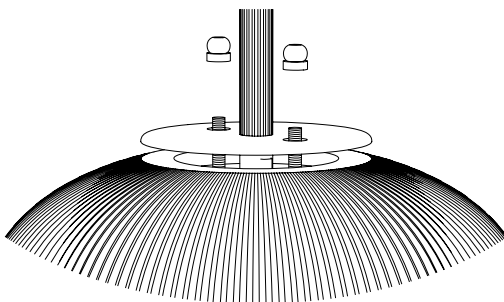

3

Remplacer l'ampoule en la tirant vers le bas.

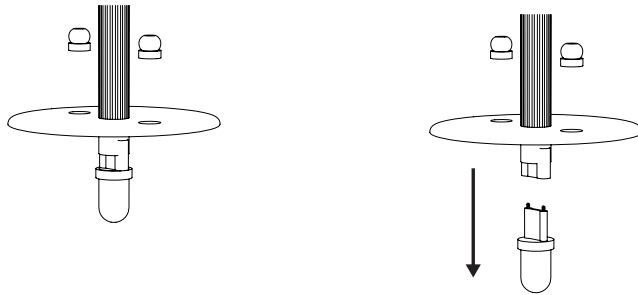

4

Remettre le verre en place grâce  
aux pièces à visser.

