

Notice
de montage

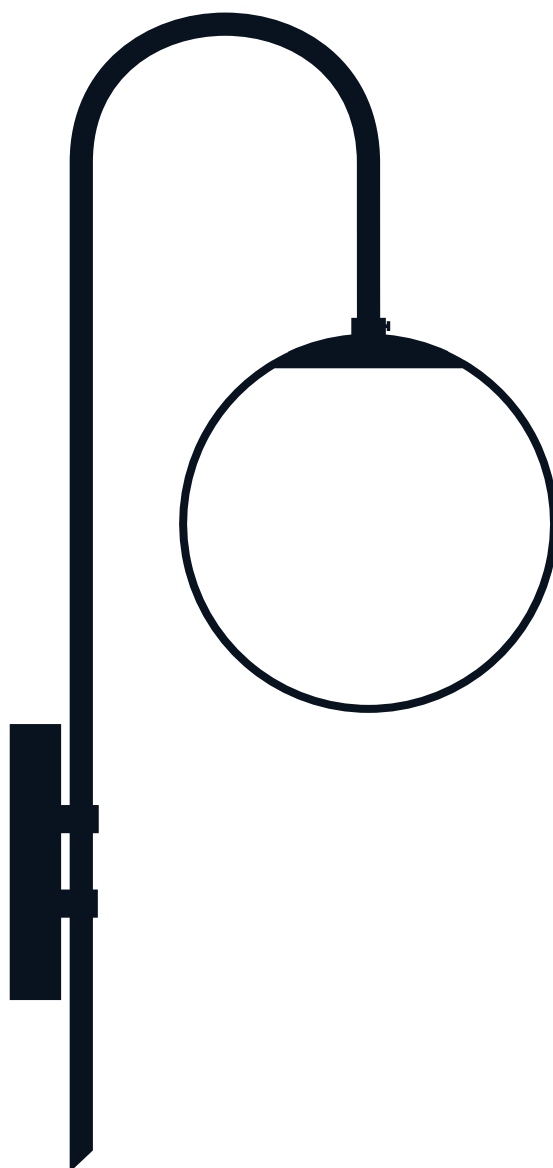

Instructions

- Doit être installé par un professionnel
- Manipulez les éléments avec soin.
- Utilisez des vis et du matériel appropriés
- Portez des gants lors de l'installation

Temps de montage

1h30

Nombre de personnes requises

1

1

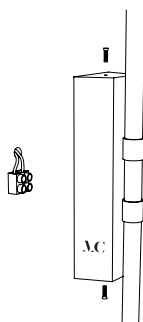

Libérer la platine.

2

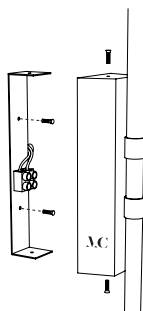

Placer la platine au mur avec des chevilles.

3

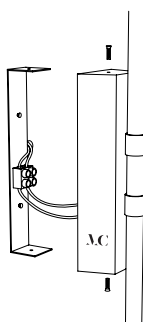

Connecter les fils au réseau électrique.

4

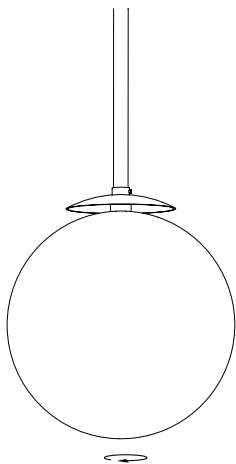

Fixer le luminaire à la platine.

1

En cas de remplacement
d'ampoule. Dévisser le globe
en verre.

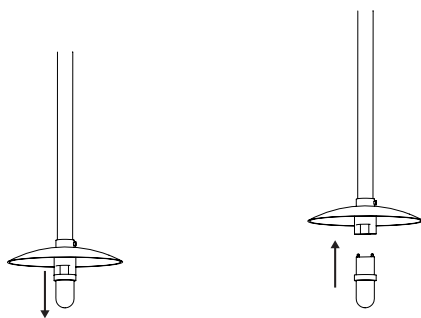
2

Insérer la source lumineuse
dans le culot.

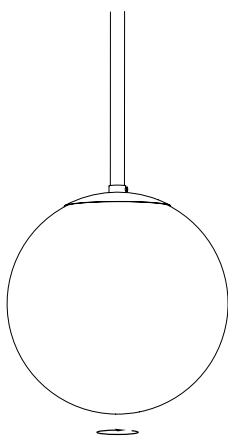
3

Visser le globe en verre
jusqu'à résistance.
Attention ! Ne pas serrer plus que
la résistance naturelle.