

Notice
de montage

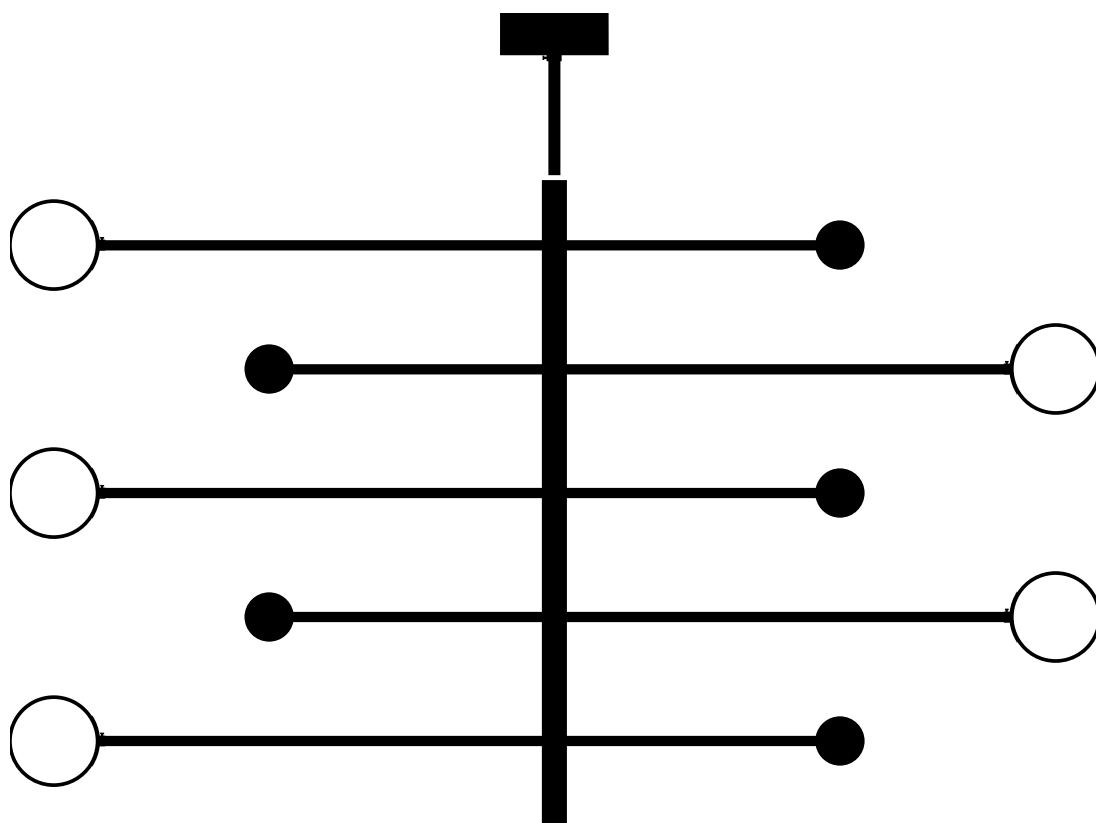

Instructions

- Doit être installé par un professionnel
- Manipulez les éléments avec soin.
- Utilisez des vis et du matériel appropriés
- Portez des gants lors de l'installation

Temps de montage

1h30

Nombre de personnes requises

2

1

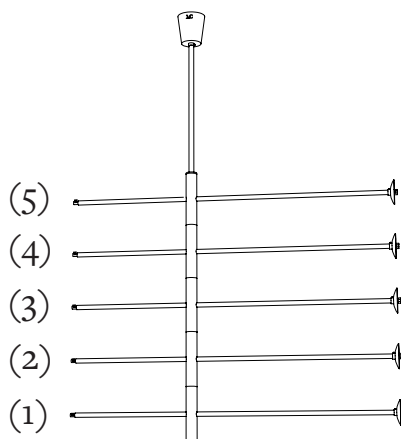

Le déploiement du lustre se fait au sol, après l'avoir sorti de sa boîte de transport.

Le bras (1), le plus bas du lustre, est fixe et ne doit donc pas être pivoté.

2

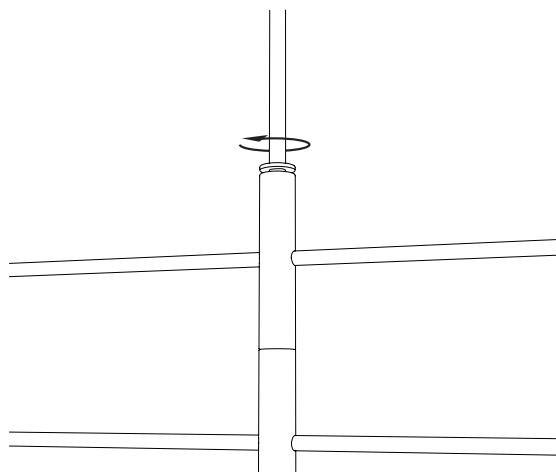

Desserrer l'anneau.

3

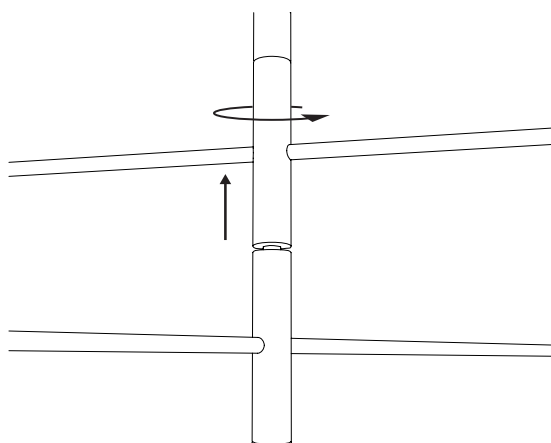

En commençant par le bras (2), écarter le bloc et pivoter jusqu'à mise en place.

Ne pas forcer, le bras (2), (3), (4) et (5) doivent être pivotés de 30 degrés chacun dans le même sens.

4

Poursuivre jusqu'au bras (5).

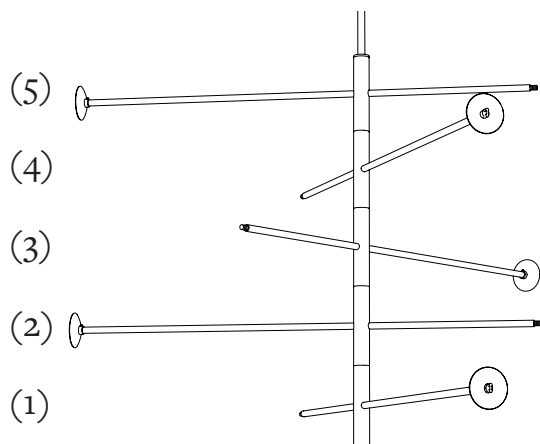

5

Resserrer l'anneau.

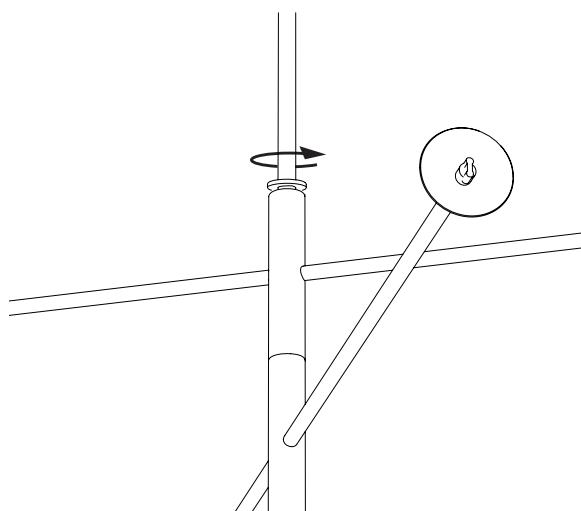

6

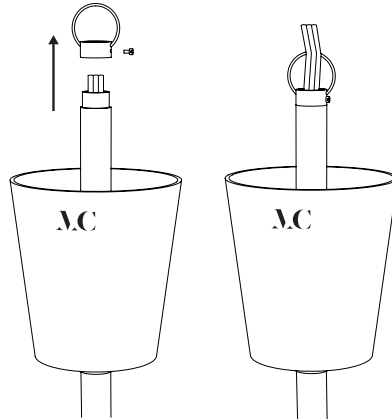

Dévisser le crochet et insérer les fils avant de le revisser.

7

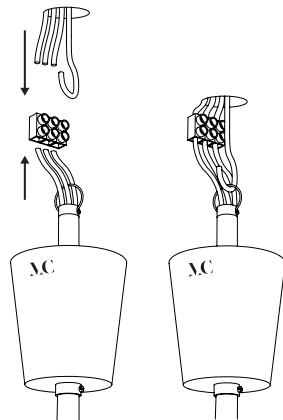

Connecter les fils au réseau électrique après avoir installé le crochet.

8

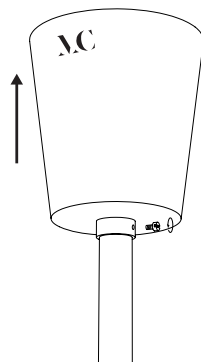

Remonter le cache fil après avoir dévissé la vis de la bague.

9

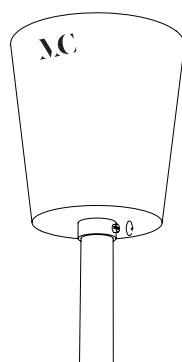

Une fois en place, revisser.

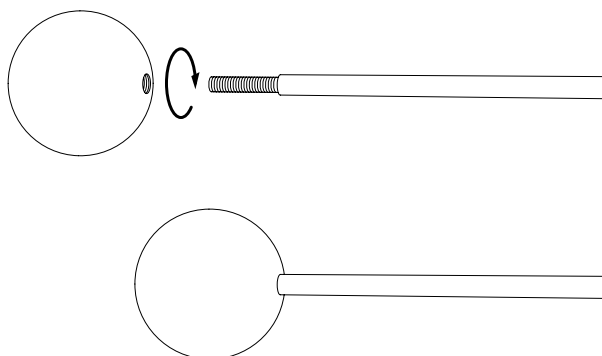

Les sphères de laiton se vissent
aux tubes filetés .

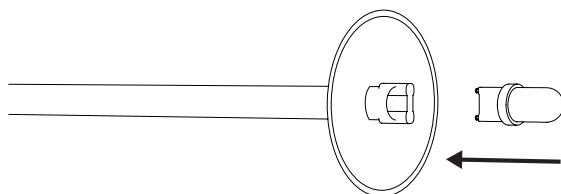

Pour les sources lumineuses,
insérer la source lumineuse
dans le culot.

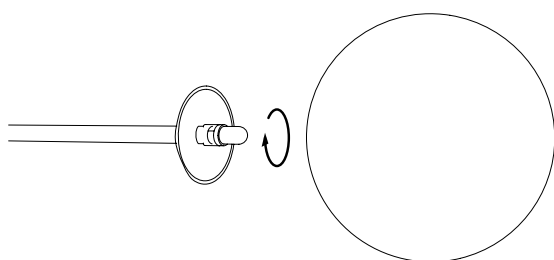

Visser le globe en verre
jusqu'à résistance.
Attention ! Ne pas serrer plus que
la résistance naturelle.

10

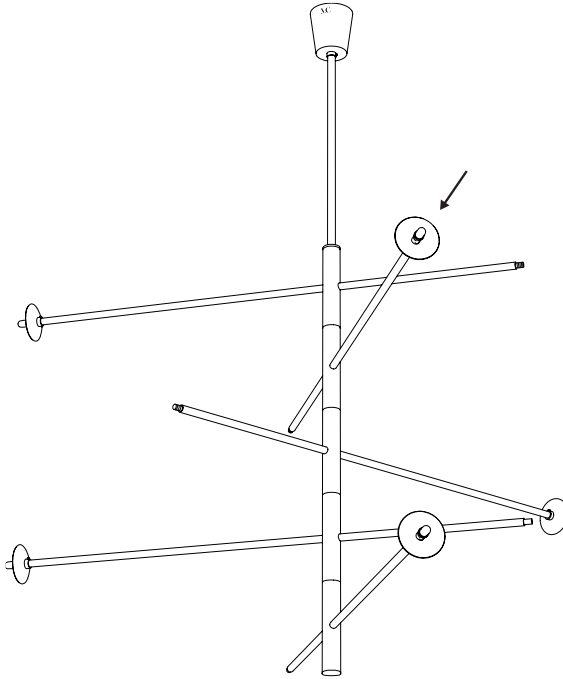

Installer les ampoules de bas en haut.

11

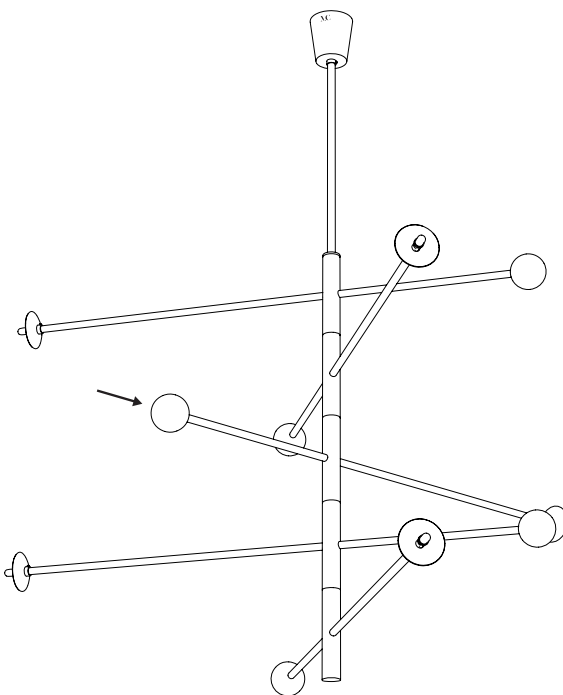

Visser les sphères en laiton de bas en haut.

12

Visser les sphères en verre de bas en haut.

